



**ONE
PWR™**
SYSTEM

CORDLESS

DUST CHASER™
CORDLESS HAND VACUUM

USER MANUAL

FRANÇAIS 14 / ESPAÑOL 27



IMPORTANT:
READ ALL INSTRUCTIONS
CAREFULLY BEFORE
ASSEMBLY AND USE.

This product is intended for Household
use only. If used Commercially
warranty is VOID.

WELCOME TO THE ONEPWR™ SYSTEM

Clean Further, Faster and Easier
with the Freedom of Cordless



To register your product, go to the URL below and follow the steps until complete.

[HOOVER.COM/PRODUCT-REGISTRATION](https://www.hoover.com/product-registration)

TABLE OF CONTENTS

Safety Instructions.....	4
Charging the Battery	6
Product Overview	7
Operation	8
Maintenance.....	9
Accessories.....	11
Warranty	12
Français	14
Español	27

QUESTIONS OR CONCERNS?

Contact Us: 1-800-406-2005

If you have any questions or, visit Hoover.com or connect with us:

Twitter: @HooverUSA

Facebook: facebook.com/hover

Do not return to store. See behind the battery dock on the product for model number.

IMPORTANT SAFETY INSTRUCTIONS

SAVE THESE INSTRUCTIONS

READ ALL SAFETY WARNINGS AND INSTRUCTIONS BEFORE USING THIS PRODUCT.

WARNING – WHEN USING AN ELECTRICAL PRODUCT, BASIC PRECAUTIONS SHOULD ALWAYS BE FOLLOWED TO AVOID ELECTRIC SHOCK, FIRE, AND/OR SERIOUS INJURY, INCLUDING THE FOLLOWING:

- Fully assemble product prior to use.
- Do not expose to rain. Store indoors.
- Do not allow to be used as a toy. Not intended for use by children age 12 and under. Close supervision is necessary when used by or near children. To avoid injury or damage, keep children away from product, and do not allow children to place fingers or other objects into any openings.
- Use only as described in this user manual. Use only HOOVER® recommended attachments and parts.
- Do not use charger with damaged cord or plug. If product or charger is not working as it should, has been dropped, damaged, left outdoors, or dropped into water, call customer service at 1 (800) 406-2005 prior to continuing use.
- Do not pull or carry charger by cord. Keep cord away from heated surfaces.
- Do not unplug charger by pulling on cord. To unplug charger, grasp the plug, not the cord.
- Do not handle charger, plug, or charger terminals with wet hands.
- Do not put any object into openings. Do not use with any opening blocked; keep free of dust, lint, hair, and anything that may reduce air flow.
- Keep hair, loose clothing, fingers, and all parts of body away from openings and moving parts.
- Use extra care when cleaning on stairs. To avoid personal injury or damage, and to prevent the products from falling, always place product at bottom of stairs or on floor. Do not place product on stairs or furniture.
- Put product away after use to prevent tripping accidents.
- Do not use to pick up flammable or combustible liquids, such as gasoline, or fine wood sandings,

or use in areas where they may be present.

- Do not pick up anything burning or smoking, such as cigarettes, matches, or hot ashes.
- Do not use without filters, separator and dirt cup in place.

WARNING – RISK OF FIRE, PROPERTY DAMAGE, AND INJURY. NEVER EXPOSE YOUR BATTERY PACK OR CHARGER TO WATER, MOISTURE, OR FLUIDS, INCLUDING BUT NOT LIMITED TO CORROSIVE OR CONDUCTIVE FLUIDS, OR ALLOW FLUIDS TO FLOW INSIDE THESE ITEMS.

Corrosive or conductive fluids, such as salt water, chlorine, certain industrial chemicals, and bleach or bleach containing products, etc., can cause a short circuit in the battery pack. If your battery pack is exposed to a corrosive or conductive fluid, do not attempt to use or charge the battery pack and immediately perform the following steps:

- Wear appropriate personal protective equipment, including eye protection and rubber gloves.
- Place your exposed battery pack in a large bucket, such as a 5 gallon or similar bucket, and fill the bucket with regular tap water. Do not place more than two packs in the bucket.
- Locate the bucket outdoors in an area inaccessible to children and pets and away from all buildings, garages/sheds, structures, vehicles, and combustible/flammable materials.
- Leave the battery pack(s) in the bucket filled with tap water and call Customer Service at 1 (800) 406-2005 for additional instructions on the proper disposal of the exposed battery pack(s).

SAFETY INSTRUCTIONS (CONT.)

READ ALL SAFETY WARNINGS AND INSTRUCTIONS BEFORE USING THIS PRODUCT

- Prevent unintentional starting. Ensure the switch is in the off-position before (connecting to battery pack,) picking up or carrying the product. Carrying the appliance with your finger on the switch or energizing appliance that have the switch on invites accidents.
- Disconnect the battery pack before making any adjustments, changing accessories or storing product. Such preventative measure reduce the risk of starting the product accidentally.
- Recharge only with the HOOVER® charger. A charger that is suitable for one type of battery pack may create a risk of injury and fire when used with another battery pack. See page 16 for charger compatibility.
- Use products only with specifically designated battery packs. Use of any other battery packs may create a risk of injury and fire. See page 16 for battery compatibility.
- When battery pack is not in use, keep it away from other metal objects, like paper clips, coins, keys, nails, screws or other small metal objects, that can make a connection from one terminal to another. Shorting the battery terminals together may cause burns or a fire.
- Under abusive conditions, liquid may be ejected from the battery; avoid contact. If contact accidentally occurs, flush with water. If liquid contacts eyes, additionally seek medical help. Liquid ejected from battery may cause irritation or burns.
- Do not use a battery pack or appliance that is damaged or modified. Damaged or modified batteries may exhibit unpredictable behavior resulting in fire, explosion or risk of injury.
- Do not expose a battery pack or appliance to fire or excessive temperatures. Exposure to fire or temperature above 265°F/130°C may cause explosion.
- Follow all charging instructions and do not charge the battery pack or appliance outside of the temperature range specified in the instructions. Charging improperly or at temperatures outside of the specified range may damage the battery and increase the risk of fire.
- This product contains no serviceable parts.
- Do not modify or attempt to repair the appliance (or the battery pack) except as indicated in the instructions for use and care.

CAUTION – TO REDUCE THE RISK OF DAMAGE:

- Avoid picking up hard, sharp objects with this product, as they may cause damage.
- Store appropriately indoors in a dry place. Do not expose machine to freezing temperatures.
- Do not allow nozzle with brush roll running to sit in one location for an extended period of time, as damage to floor can result.

BATTERY DISPOSAL WARNING – RISK OF EXPLOSION OR EXPOSURE TO TOXIC MATERIAL

LITHIUM-ION BATTERIES

The battery must be collected, recycled or disposed of in an environmentally sound manner. The EPA certified RBRC Battery Recycling Seal on the lithium-ion (Li-ion) battery indicated Techtronic Industries, a corporate affiliate of HOOVER, Inc., is voluntarily participating in an industry program to collect and recycle these batteries at the end of their useful life, when taken out of service in the United States or Canada. The RBRC program provides a convenient alternative to placing used Li-ion batteries into the trash or the municipal waste stream, which may be illegal in your area. Please visit www.rbrc.org/call2recycle/ for information on Li-ion battery recycling and disposal bans/restrictions in your area. HOOVER's involvement in this program is part of our commitment to preserving our environment and conserving our natural resources.



CHARGING THE BATTERY

Ensure that the battery is fully charged prior to use. This may take 3-4 hours to fully charge. The battery will not ship fully charged due to federal regulations.

1

Plug the charger into a power outlet.

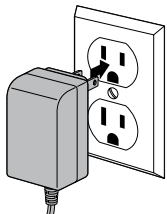

2

Attach the battery pack to the charger by aligning the ribs on the battery pack to the grooves in the charger. Slide the battery pack into the charger.

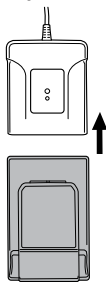

3

When charging, the lights on the battery will illuminate to show the state of charge. If the light on the charger flashes red, there is an error with the battery or the charger. Try again or call customer service for support. Once charge is complete, lights on the battery will turn off.

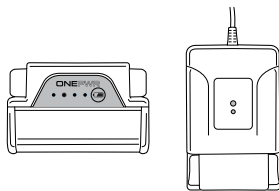

4

To remove the battery pack from the charger, press the latches and pull the battery away from the charger.

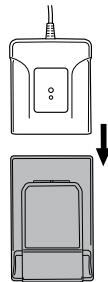

TIPS

During charging, the pack and ambient temperature should be between 41°F to 86°F (5°C and 30°C). The charger will sense if the pack, or ambient temperature, is too cold or too hot, and will return an error code (red LED will be on) and not charge the pack. Use battery only with charger listed. For use with HOOVER® ONEPWR™ Lithium Ion Batteries.

PRODUCT OVERVIEW

FULLY ASSEMBLE PRODUCT PRIOR TO USE

1. Comfort Grip Handle
2. ON/OFF Button
3. ONEPWR™ Battery
4. Filter Access
5. Separator Access
6. Dirt Cup Release Button

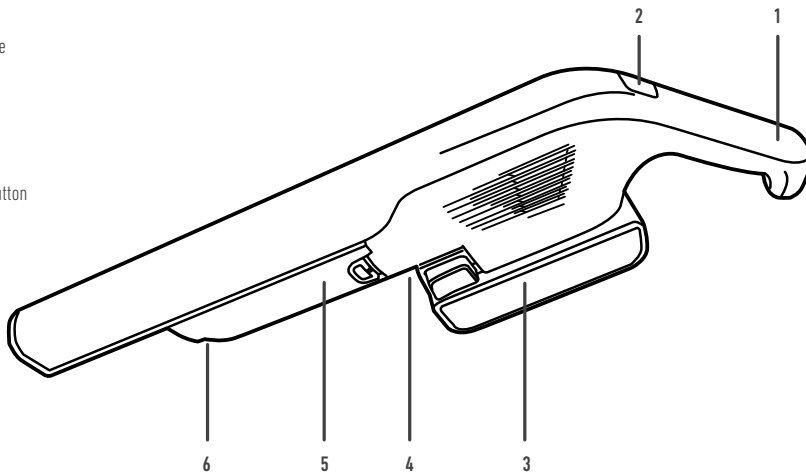

OPERATION

CAUTION: NOT TO BE USED FOR GROOMING A PET.

1

Insert the charged battery into the hand vacuum.

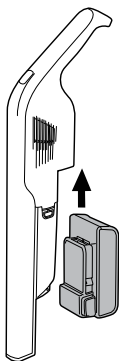

2

Press the ON/OFF button located on the top of the hand vacuum.

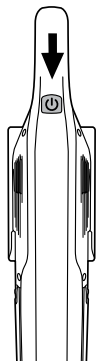

3

For detailed cleaning, choose an accessory and push the accessory onto the end of the hand vacuum.

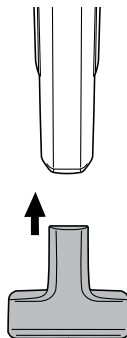

4

To remove the accessory, pull out.

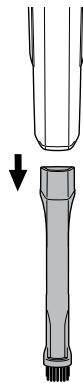

EMPTYING THE DIRT CUP

WARNING: TO REDUCE THE RISK OF INJURY FROM MOVING PARTS, REMOVE THE BATTERY BEFORE SERVICING.

THIS PRODUCT CONTAINS NO SERVICEABLE PARTS.
IF APPLIANCE IS NOT WORKING AS IT SHOULD, HAS BEEN DROPPED, DAMAGED, LEFT OUTDOORS, OR DROPPED INTO WATER, CALL CUSTOMER SERVICE AT 1-800-406-2005 PRIOR TO CONTINUING USE.

1

Remove the battery pack.

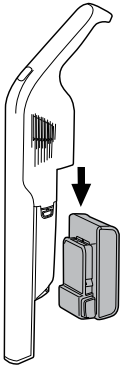

2

Push down on the Dirt Cup Release button and pivot outward to remove the dirt cup.

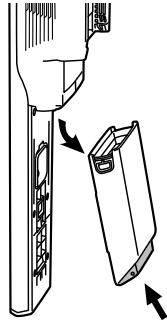

3

Pull out the separator. Clean dirt and debris by wiping the metal screen with a cloth.

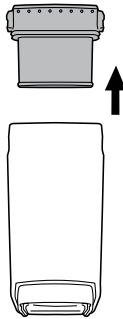

4

Empty the debris into a trash bin.

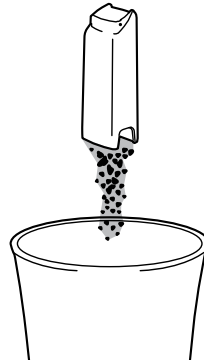

5

Reinstall the separator and place the dirt cup back into place until it clicks.

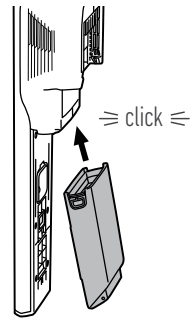

MAINTENANCE

1

Remove the battery pack.

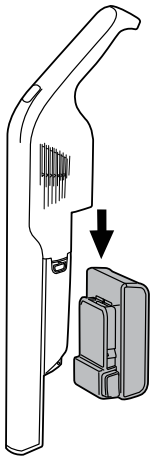

2

Flip the unit over so you can see the bottom on the hand vacuum.

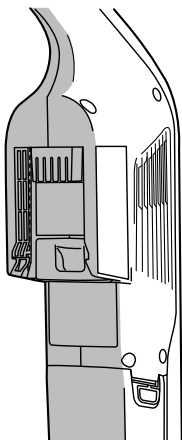

3

Pinch the filter access door lever and pull out.

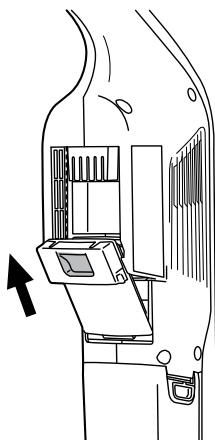

4

Pull the filter away (A). Fold the foam piece back (B) and then tap over a trash can to remove dirt.

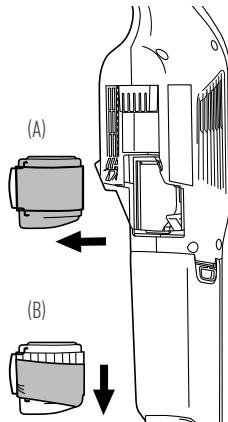

5

Rinse filter and foam piece under warm water until water is clear. Allow to air dry for at least 24 hours until fully dry.

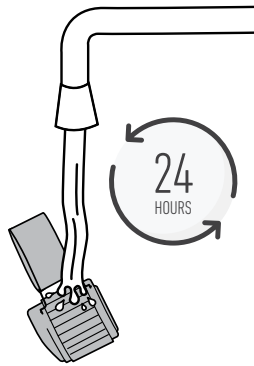

TROUBLESHOOTING

THIS PRODUCT CONTAINS NO SERVICEABLE PARTS.
IF APPLIANCE IS NOT WORKING AS IT SHOULD, HAS BEEN DROPPED, DAMAGED, LEFT OUTDOORS, OR DROPPED INTO WATER, CALL CUSTOMER SERVICE AT 1-800-406-2005 PRIOR TO CONTINUING USE.

WARNING: TO REDUCE THE RISK OF PERSONAL INJURY - TURN POWER SWITCH OFF AND REMOVE THE BATTERY BEFORE CLEANING OR SERVICING.

Troubleshooting		
ISSUE	POSSIBLE CAUSE	SUGGESTED SOLUTION
Power button flashing.	1. The vacuum is clogged.	1. Check for clogs.
	2. The separator is clogged.	2. Empty dirt cup and wipe separator clean.
	3. The filter is clogged.	3. Clean the filter.
The product is loud.	1. The vacuum is clogged.	1. Check for clogs.
	2. The separator is clogged.	2. Empty dirt cup and wipe separator clean.
	3. The filter is clogged.	3. Clean the filter.
The product loses suction.	1. The vacuum is clogged.	1. Check for clogs.
	2. The separator is clogged.	2. Empty dirt cup and wipe separator clean.
	3. The filter is clogged.	3. Clean the filter.

ACCESSORIES

Look for these accessories on Hoover.com or Hoover.ca or call 800-406-2005.

Every ONEPWR™ battery works with every ONEPWR™ product.

Battery:	Model #
2.0 Ah	BH15020
3.0 Ah	BH15030
3.0 Ah MAX	BH25030
4.0 Ah	BH15240
4.0 Ah MAX	BH25040
6.0 Ah	BH15260

Parts and Accessories:

Charger	BH05000
Dual Bay Charger	BH05200
0.5A Compact Charger	440014514
1.5A Compact Charger	440014513
ONEPWR™ Dust Chaser™ Hand Vacuum	BH57010NP
Hand Vacuum 2-in-1 Crevice/Dusting Tool	AH43800PC
Hand Vacuum Upholstery Tool	AH43810PC
Dust Chaser™ Hand Vacuum Filter	AH44100
Dust Chaser™ Hand Vacuum Filter Access Door	440014473

WARRANTY

LIMITED WARRANTY FOR HOOVER® ONEPWR™ PRODUCT

THREE YEAR LIMITED WARRANTY (DOMESTIC USE)

If this product is not as warranted, contact TTI Floor Care North America Customer Service at 1-800-406-2005. Please have available the proof of purchase and model number for the warranted product.

WHAT THIS LIMITED WARRANTY COVERS: This limited warranty provided by Royal Appliance Mfg. Co., doing business as TTI Floor Care North America (referred to hereafter as "Warrantor") applies only to products purchased in the U.S. (including its territories and possessions), a U.S. Military Exchange, or Canada. When used and maintained in normal household use and in accordance with the Owner's Guide, this product is warranted against original defects in material and workmanship for THREE year from the date of original purchase (the "Warranty Period"). If Warrantor determines that the issue you are experiencing is covered under the terms of this warranty (a "covered warranty claim"), we will, at our sole discretion and free of charge (subject to the cost of shipping), either (i) repair your product; (ii) ship you a replacement product, subject to availability; or (iii) in the event that the applicable parts or replacement are not reasonably available, ship you a similar product of equal or greater value. In the unlikely event that we are unable to repair your product or ship a replacement or similar product, we reserve the right, at our sole discretion, to issue you a refund or store credit (if applicable) of the actual purchase price at the time of the original purchase as reflected on the original sales receipt. Parts and replacements may be new, refurbished, lightly used, or remanufactured, in Warrantor's sole discretion.

WHO THIS LIMITED WARRANTY COVERS: This limited warranty extends only to the original retail purchaser, with original proof of purchase from Warrantor or an authorized dealer of Warrantor products, in the U.S., U.S. Military Exchanges, and Canada.

WHAT THIS LIMITED WARRANTY DOES NOT COVER: This warranty does not cover use of the product in a commercial operation (such as maid, janitorial, and equipment rental services, or any other income-generating activity); improper maintenance of the product; the product if it has been subject to misuse, negligence, neglect, vandalism, or the use of voltages other than that on the data plate of this product. This warranty does not cover damage resulting from an act of God, accident, owner's acts or omissions, service of this product by other than Warrantor or a Warrantor authorized service provider (if applicable), or other acts beyond the control of Warrantor. This warranty also does not cover use outside the country in

which the product was initially purchased, or resale of the product by the original owner. Pick-up, delivery, transportation, and house calls are not covered by this warranty. In addition, this warranty does not cover any product that has been altered or modified, or repairs made necessary by normal wear or the use of other products, parts, or accessories which are either incompatible with this product or adversely affect this product's operation, performance, or durability. Normal wear items are not covered under this warranty. Depending on the product, normal wear items may include, but are not limited to, belts, filters, brush rolls, blower fans, blower and vacuum tubes, and vacuum bags and straps.

OTHER IMPORTANT TERMS: This warranty is not transferable and may not be assigned; any assignment made in contravention of this prohibition is void. This warranty shall be governed and construed under the laws of the state of North Carolina. The Warranty Period will not be extended by any replacement of batteries, parts, or products or by virtue of any repair performed under this warranty.

THIS LIMITED WARRANTY IS THE EXCLUSIVE WARRANTY AND REMEDY, AND ALL EXPRESS AND IMPLIED WARRANTIES OTHER THAN THE LIMITED WARRANTY SET FORTH ABOVE, INCLUDING IMPLIED WARRANTIES OF MERCHANTABILITY AND FITNESS FOR A PARTICULAR PURPOSE, ARE EXPRESSLY DISCLAIMED. IN NO EVENT WILL WARRANTOR BE LIABLE FOR ANY SPECIAL, INDIRECT, INCIDENTAL OR CONSEQUENTIAL DAMAGES OF ANY KIND OR NATURE TO OWNER OR ANY PARTY CLAIMING THROUGH OWNER, WHETHER BASED IN CONTRACT, NEGLIGENCE, TORT, OR STRICT PRODUCTS LIABILITY OR ARISING FROM ANY CAUSE WHATSOEVER, EVEN IF THIS WARRANTY FAILS OF ITS ESSENTIAL PURPOSE. TO THE EXTENT PERMITTED BY APPLICABLE LAW, NO WARRANTIES THAT ARISE BY OPERATION OF LAW, IF APPLICABLE, SHALL EXCEED THE DURATION OF THE LIMITED WARRANTY PROVIDED HEREIN. Warrantor's liability for damages to you for any costs whatsoever arising out of this statement of limited warranty shall be limited to the amount paid for this product at the time of original purchase.

Some states do not allow the exclusion or limitation of incidental or consequential damages, disclaimers of implied warranties, or limitations on the duration of implied warranties, so the above exclusions, disclaimers, and/or limitations may not apply to you. This warranty gives you specific legal rights, and you may also have other rights, which vary from state to state.

GENUINE PARTS AND ACCESSORIES: We recommend using only with genuine HOOVER® solutions (for carpet and spot cleaners), parts, and accessories. Damage caused by use with other than genuine HOOVER® solutions, parts, and accessories is not covered by and may void your warranty.



**ONE
PWR**
SYSTEM

CORDLESS

DUST CHASER^{MC}

ASPIRATEUR À MAIN SANS FIL

GUIDE DE L'UTILISATEUR



IMPORTANT :
VEUILLEZ LIRE
ATTENTIVEMENT TOUTES
LES INSTRUCTIONS AVANT
D'ASSEMBLER ET
D'UTILISER CET APPAREIL.

Ce produit est destiné à un usage domestique seulement. La garantie est nulle si l'appareil est utilisé à des fins commerciales.

BIENVENUE AU SYSTÈME ONEPWR^{MC}

Nettoyage plus complet, rapide
et facile avec la liberté du sans fil



Pour enregistrer le produit, accéder à l'adresse URL ci-dessous et suivre les étapes jusqu'à la fin.
[HOOVER.CA/PRODUCT-REGISTRATION](https://www.hoover.ca/product-registration)

TABLE DES MATIÈRES

Consignes de sécurité	17
Recharge de la pile	19
Aperçu du produit.....	20
Utilisation	21
Entretien	23
Accessoires.....	24
Garantie	25

DES QUESTIONS OU DES PRÉOCCUPATIONS?

Communiquez avec nous : +1-800-406-2005

Si vous avez des questions, visitez le site Hoover.com ou suivez-nous

Twitter : @HooverUSA

Facebook : facebook.com/hoover

Ne retournez pas le produit en magasin. Le numéro de modèle se trouve derrière le poste de charge de la pile sur le produit.

CONSIGNES DE SÉCURITÉ IMPORTANTES

CONSERVEZ CES INSTRUCTIONS

LISEZ TOUTES LES MISES EN GARDE ET LES DIRECTIVES AVANT D'UTILISER CE PRODUIT.

AVERTISSEMENT – LORSQUE VOUS UTILISEZ UN PRODUIT ÉLECTRIQUE, VEUILLEZ TOUJOURS SUIVRE LES CONSIGNES DE SÉCURITÉ ÉLÉMENTAIRES POUR ÉVITER UNE DÉCHARGE ÉLECTRIQUE, UN INCENDIE ET (OU) DES BLESSURES GRAVES, Y COMPRIS LES SUIVANTES :

- Assemblez complètement le produit avant de l'utiliser.
- N'exposez pas l'appareil à la pluie. Rangez l'appareil à l'intérieur.
- Ne permettez pas aux enfants de jouer avec l'appareil. Cet appareil ne doit pas être utilisé par des enfants de moins de 12 ans. Exercez une surveillance étroite lorsque l'appareil est utilisé par un enfant ou près de lui. Gardez l'appareil hors de la portée des enfants et ne laissez pas ces derniers introduire leurs doigts ou d'autres objets dans aucune ouverture afin d'éviter les blessures ou les bris.
- Utilisez l'appareil uniquement aux fins décrites dans le présent guide. Utilisez uniquement les accessoires et les produits recommandés par HOOVER®.
- N'utilisez pas le chargeur si la fiche ou le cordon est endommagé. Si le produit ou le chargeur ne fonctionne pas comme il le devrait, est tombé, est endommagé, a été laissé à l'extérieur ou a pris l'eau, communiquer avec le service à la clientèle au 1 800 406-2005 avant de continuer à l'utiliser.
- Ne tirez pas ni ne transportez le chargeur par le cordon. Tenez le cordon éloigné des surfaces chaudes.
- Ne débranchez pas le chargeur en tirant sur le cordon. Pour débrancher le chargeur, tirez sur la fiche.
- Ne manipulez pas le chargeur, y compris la fiche et les bornes, si vous avez les mains mouillées.
- N'insérez aucun objet dans les ouvertures. N'utilisez pas l'appareil si les ouvertures sont obstruées. Assurez-vous qu'elles sont exemptes de poussière, de mousse, de cheveux ou de tout ce qui pourrait réduire le débit d'air.
- Gardez les cheveux, les vêtements amples, les doigts et toute autre partie du corps à l'écart des ouvertures et des pièces en mouvement.
- Redoublez de prudence lorsque vous utilisez l'appareil dans un escalier. Pour éviter tout dommage ou blessure

et empêcher l'appareil de tomber, placez toujours ce dernier au bas des escaliers, sur le plancher. Ne placez pas l'appareil sur les marches d'un escalier ou sur un meuble.

- Éloignez cet appareil dès la fin de son utilisation pour éviter les trébuchements.
- N'utilisez pas l'appareil pour aspirer des liquides inflammables ou combustibles, comme de l'essence, ni de la sciure de bois, ni dans des endroits où de telles substances peuvent être présentes.
- N'utilisez pas l'appareil pour aspirer quoi que ce soit qui brûle ou dégage de la fumée comme des cigarettes, des allumettes ou des cendres chaudes.
- N'utilisez pas l'appareil sans séparateur, filtre ou vide-poussière.

AVERTISSEMENT – RISQUE D'INCENDIE, DE DOMMAGES MATÉRIELS ET DE BLESSURES. N'EXPOSEZ JAMAIS VOTRE BLOC-PILES, VOTRE CHARGEUR OU VOTRE APPAREIL À DE L'EAU, DE L'HUMIDITÉ OU DES LIQUIDES, Y COMPRIS, SANS S'Y LIMITER, LES LIQUIDES CORROSIFS OU CONDUCTEURS ET NE LAISSEZ PAS LES LIQUIDES S'INFILTRER DANS CES ARTICLES.

Les liquides corrosifs ou conducteurs, comme l'eau salée, le chlore, certains produits chimiques industriels, les agents de blanchiment, les produits contenant des agents de blanchiment, etc., peuvent causer un court-circuit dans le bloc-piles. Si le bloc-piles est ex-posé à un liquide corrosif ou conducteur, ne pas tenter de l'utiliser ou de le charger. Effectuer immédiatement les étapes ci-dessous :

- Porter le matériel de protection individuelle approprié, dont des lunettes de protection et des gants en caoutchouc.
- Placer le bloc-piles exposé dans un grand seau, comme un seau de 5 gallons ou d'une capacité similaire, et le remplir d'eau du robinet. Éviter de placer plus de deux blocs dans le seau.
- Placer le seau à l'extérieur dans un endroit hors de la portée des enfants et des animaux, loin des bâtiments, des garages, des remises, des structures, des véhicules et des matériaux combustibles ou inflammables.
- Laisser le ou les blocs-piles dans le seau rempli d'eau du robinet et communiquer avec le service à la clientèle au 1 (800) 406-2005 pour obtenir des directives supplémentaires sur l'élimination adéquate du ou des blocs-piles exposés(s).

CONSIGNES DE SÉCURITÉ (SUITE)

LISEZ TOUTES LES MISES EN GARDE ET LES DIRECTIVES AVANT D'UTILISER CE PRODUIT.

- Prévenez les mises en marche non intentionnelles. S'assurer que l'interrupteur est en position d'arrêt avant de connecter l'appareil à la source d'alimentation ou au bloc-piles ou de ramasser ou de transporter l'appareil. Transporter des appareils à pile en gardant les doigts près de l'interrupteur ou mettre sous tension des appareils à pile pendant que l'interrupteur est en position de marche sont deux situations qui présentent des risques d'accident.
- Retirez le bloc-piles de l'appareil avant de faire un ajustement, de retirer des pièces ou d'entreposer l'appareil. Une telle mesure de précaution permet de réduire le risque que l'appareil entre accidentellement en fonction.
- Rechargez le produit uniquement avec le chargeur HOOVER[®]. Un chargeur qui convient à un type de bloc-piles présente un risque de blessure et d'incendie s'il est utilisé avec un bloc-piles différent. Consultez la page 33 pour vérifier la compatibilité du chargeur.
- Utilisez les produits uniquement avec les blocs-piles spécialement désignés à cet effet. L'utilisation de tout autre bloc-piles présente un risque de blessure et d'incendie. Consultez la page (33) pour vérifier la compatibilité de la pile.
- Lorsque le bloc-piles n'est pas utilisé, gardez-le à l'écart d'autres objets métalliques qui peuvent établir une connexion entre les deux bornes comme des trombones, des pièces de monnaie, des clés, des clous, des vis ou d'autres petits objets métalliques. Un tel contact court-circuitant entre deux bornes de la batterie présente des risques de brûlures ou d'incendie.
- Dans des conditions extrêmes, un liquide pourrait être expulsé de la batterie. En cas de contact accidentel, rincez les régions touchées avec de l'eau. En cas de contact avec les yeux, rincez-les avec de l'eau et demandez une assistance médicale. Le liquide expulsé de la batterie peut être une source d'irritation ou de brûlures.
- Ne pas utiliser un bloc-piles ou un appareil qui est endommagé ou qui a été modifié. Le fonctionnement des piles endommagées ou modifiées peut être imprévisible et présenter des risques d'incendie, d'explosion ou de blessures.
- N'exposez pas le bloc-piles ou l'appareil au feu ou à une température excessive. L'exposition au feu ou à une température supérieure à 130 °C (265 °F) représente un risque d'explosion.
- Suivez toutes les instructions portant sur la recharge. Ne rechargez pas le bloc-piles ni l'appareil à des températures autres que celles indiquées dans ces instructions. Toute recharge inappropriée ou à des températures hors de la

- plage indiquée présente des risques d'endommager la pile en plus d'augmenter les risques d'incendie.
- Ce produit ne contient pas de pièces réparables.
- Ne modifiez ni l'appareil ni le bloc-piles et ne tentez pas de les réparer, sauf dans la mesure indiquée dans les présentes instructions quant à leur utilisation et à l'entretien requis.

MISE EN GARDE – POUR RÉDUIRE LES RISQUES DE DOMMAGE :

- Évitez d'utiliser l'appareil pour ramasser des objets durs ou aux arêtes tranchantes, car ils pourraient endommager l'appareil.
- Rangez l'appareil adéquatement à l'intérieur et dans un endroit sec. N'exposez pas l'appareil à des conditions de gel.
- Lorsque le rouleau-brosse est en marche, ne laissez pas l'appareil trop longtemps au même endroit, car vous risqueriez d'endommager le plancher.

AVERTISSEMENT CONCERNANT L'ÉLIMINATION DE LA PILE – RISQUE D'EXPLOSION OU D'EXPOSITION AUX MATIÈRES TOXIQUES.

BATTERIE AU LITHIUM-ION

La pile doit être recueillie, recyclée ou éliminée dans le respect de l'environnement. Le sceau de recyclage des batteries au lithium-ion de la RBRC certifié par l'EPA indique que Techtronic Industries, société affiliée à HOOVER, Inc., participe volontairement à un programme de collecte et de recyclage des batteries usagées au Canada et aux États-Unis. Le programme de recyclage de la RBRC offre une solution de rechange pratique qui permet d'éviter que les piles soient jetées à la poubelle ou dans les ordures ménagères municipales, ce qui pourrait être illégal dans votre région. Visitez le www.rbrc.org/call2recycle/ pour obtenir de plus amples renseignements sur le recyclage des piles au lithium-ion ainsi que sur les interdictions et les restrictions relatives à l'élimination de ces piles dans votre région. La participation de HOOVER, Inc. à ce programme témoigne de son engagement à protéger l'environnement et les ressources naturelles.



RECHARGE DE LA PILE

Assurez-vous que la pile est complètement chargée avant l'utilisation. Cela peut prendre de 3 à 4 heures. La pile ne sera pas expédiée complètement chargée en raison de la réglementation fédérale.

1

Branchez le chargeur dans une prise électrique.

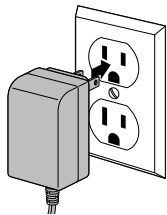

2

Fixez le bloc-piles au chargeur en alignant les rainures en saillie sur le bloc-piles avec les rainures du chargeur. Faites glisser le bloc-piles dans le chargeur.

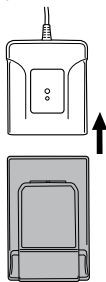

3

Pendant la charge, les voyants de la pile s'allument pour indiquer l'état de la charge. Si le voyant du chargeur clignote en rouge, une erreur s'est produite avec la pile ou le chargeur. Réessayez ou communiquez avec le service à la clientèle pour obtenir de l'aide. Une fois la charge terminée, les voyants de la pile s'éteindront.

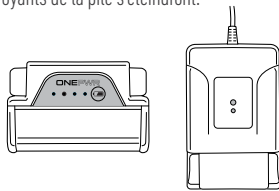

4

Pour retirer le bloc-piles du chargeur, appuyez sur les loquets et tirez la pile hors du chargeur.

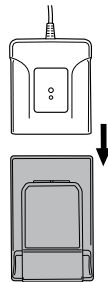

CONSEILS

Pendant la charge, la température du bloc et la température ambiante doivent être comprises entre 5 et 30 °C (41 et 86 °F). Le chargeur détectera si le bloc ou la température ambiante est trop froid ou trop chaud affichera un code d'erreur (voyant DEL rouge allumé) et ne chargera pas le bloc. Utilisez la pile avec le chargeur indiqué uniquement. À utiliser avec les piles au lithium-ion ONEPWR[®] HOVER[®].

1. Poignée à prise confortable
2. Bouton ARRÊT/MARCHE
3. Pile ONEPWR^{MC}
4. Accès au filtre
5. Accès au séparateur
6. Bouton de dégagement du vide-poussière

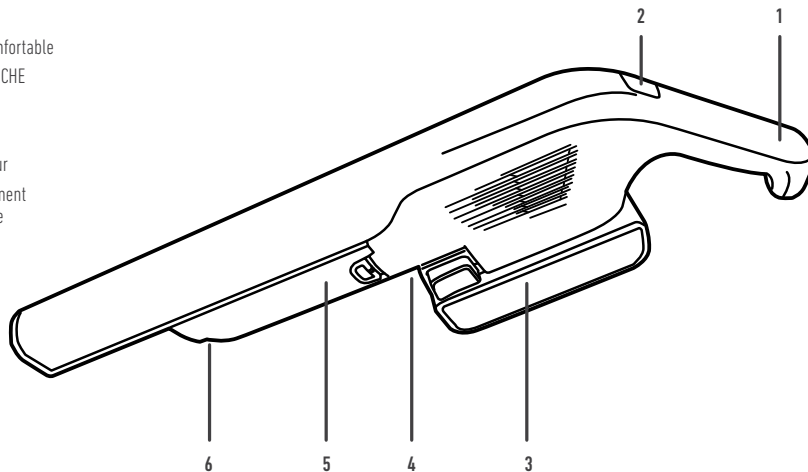

UTILISATION

MISE EN GARDE : N'UTILISEZ PAS L'ASPIRATEUR POUR TOILETTER UN ANIMAL.

1

Insérez la pile chargée dans l'aspirateur à main.

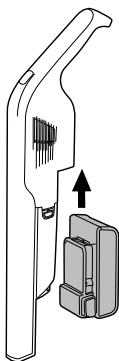

2

Appuyez sur le bouton ON/OFF (marche/arrêt) situé sur le dessus de l'aspirateur à main.

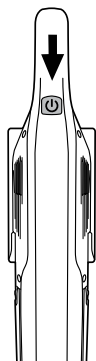

3

Pour un nettoyage en profondeur, choisissez un accessoire et poussez-le dans l'extrémité de l'aspirateur à main.

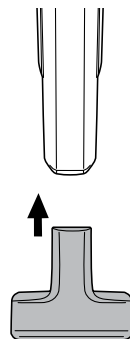

4

Pour retirer l'accessoire, tirez-le hors de l'appareil.

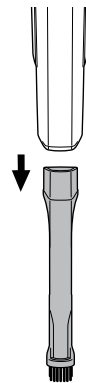

VIDER LE VIDE-POUSSIÈRE

AVERTISSEMENT : POUR RÉDUIRE LE RISQUE DE BLESSURES PRÉSENTÉ PAR LES PIÈCES EN MOUVEMENT, RETIREZ LA PILE AVANT D'EFFECTUER L'ENTRETIEN DE L'APPAREIL.

CE PRODUIT NE CONTIENT PAS DE PIÈCES RÉPARABLES.

SI L'APPAREIL NE FONCTIONNE PAS COMME IL LE DEVRAIT, EST TOMBÉ, EST ENDOMMAGÉ, A ÉTÉ LAISSÉ À L'EXTÉRIEUR OU A PRIS L'EAU, COMMUNIQUEZ AVEC LE SERVICE À LA CLIENTÈLE AU 1 800-406-2005 AVANT DE CONTINUER À L'UTILISER.

1

Retirer le bloc-piles.

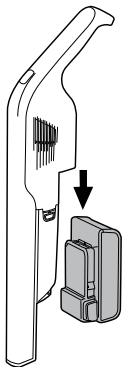

2

Appuyez sur le bouton de dé-gagement du vide-poussière et faites pivoter le vide-poussière vers l'extérieur afin de le retirer.

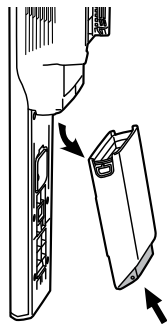

3

Retirez le séparateur. Nettoyez la saleté et les débris en essuyant la grille métallique avec un chiffon.

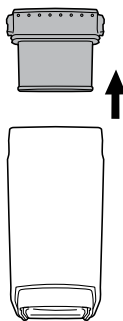

4

Videz les débris dans une poubelle.

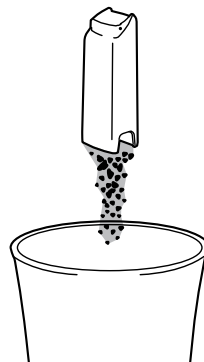

5

Réinstallez le séparateur et re-placez le vide-poussière jusqu'à ce qu'il s'enclenche.

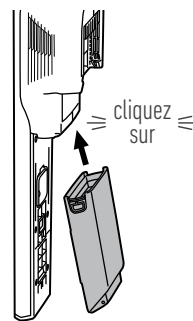

ENTRETIEN

1

Retirer le bloc-piles.

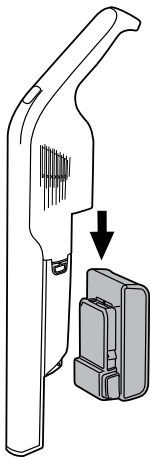

2

Retournez l'appareil afin de voir la partie inférieure de l'aspirateur à main.

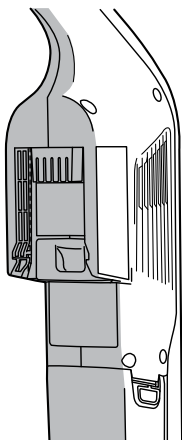

3

Pincez le levier de la porte d'accès du filtre et retirez-le.

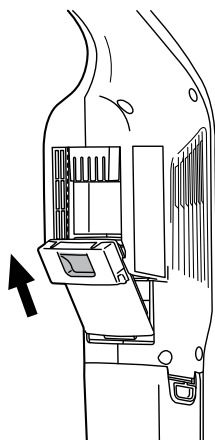

4

Éloignez le filtre (A). Repliez le morceau de mousse vers l'arrière (B) et tapotez le filtre au-dessus d'une poubelle pour enlever la saleté.

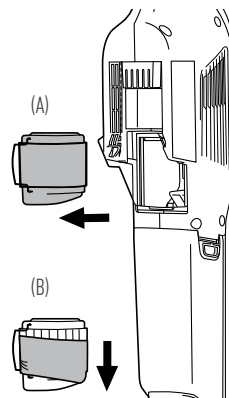

5

Rincer le filtre et le morceau de mousse à l'eau chaude jusqu'à ce que l'eau soit claire. Laissez sécher le filtre à l'air libre pendant au moins 24 heures jusqu'à ce qu'il soit complètement sec.



CE PRODUIT NE CONTIENT PAS DE PIÈCES RÉPARABLES.

SI L'APPAREIL NE FONCTIONNE PAS COMME IL LE DEVRAIT, EST TOMBÉ, EST ENDOMMAGÉ, A ÉTÉ LAISSÉ À L'EXTÉRIEUR OU A PRIS L'EAU, COMMUNIQUEZ AVEC LE SERVICE À LA CLIENTÈLE AU 1 800 406-2005 AVANT DE CONTINUER À L'UTILISER.

MISE EN GARDE : POUR RÉDUIRE LES RISQUES DE BLESSURES, ÉTEIGNEZ L'APPAREIL EN METTANT L'INTERRUPTEUR À LA POSITION « OFF » ET DÉBRANCHEZ LA PILE AVANT DE NETTOYER OU DE RÉPARER L'APPAREIL.

Dépannage		
PROBLÈME	CAUSE POSSIBLE	SOLUTION
Clignotement du bouton d'alimentation.	1. L'aspirateur est bouché.	1. Vérifiez la présence d'obstructions.
	2. Le séparateur est bouché.	2. Videz le vide-poussière et essuyez le séparateur pour le nettoyer.
	3. Le filtre est bouché.	3. Nettoyez le filtre.
Le produit est bruyant.	1. L'aspirateur est bouché.	1. Vérifiez la présence d'obstructions.
	2. Le séparateur est bouché.	2. Videz le vide-poussière et essuyez le séparateur pour le nettoyer.
	3. Le filtre est bouché.	3. Nettoyez le filtre.
Le produit aspire moins bien.	1. L'aspirateur est bouché.	1. Vérifiez la présence d'obstructions.
	2. Le séparateur est bouché.	2. Videz le vide-poussière et essuyez le séparateur pour le nettoyer.
	3. Le filtre est bouché.	3. Nettoyez le filtre.

On peut trouver ces accessoires en consultant les sites Hoover.com ou Hoover.ca ou en composant le 800-406-2005.

Chaque pile ONEPWR^{MC} fonctionne avec chaque produit ONEPWR^{MC}.

Pile:	N° de modèle
2.0 Ah	BH15020
3.0 Ah	BH15030
3.0 Ah MAX	BH25030
4.0 Ah	BH15240
4.0 Ah MAX	BH25040
6.0 Ah	BH15260

Parts and Accessories:

Chargeur	BH05000
Chargeur double baie	BH05200
Chargeur compact 0.5A	440014514
Chargeur compact 1.5A	440014513
Aspirateur à main Dust Chaser ^{MC} ONEPWR ^{MC}	BH57010NP
Brosse à épousseter et suceur plat 2 en 1 de l'aspirateur à main	AH43800PC
Accessoire pour revêtements en tissu de l'aspirateur à main	AH43810PC
Filtre de l'aspirateur à main Dust Chaser ^{MC}	AH44100
Porte d'accès du filtre de l'aspirateur à main Dust Chaser ^{MC}	440014473

GARANTIE

GARANTIE LIMITÉE POUR LES PRODUITS ONEPWR^{MC} HOOVER^{MD}

GARANTIE LIMITÉE DE TROIS ANS (UTILISATION DOMESTIQUE)

Si le présent produit ne fonctionne pas comme il a été annoncé, communiquez avec le service à la clientèle de TTI Floor Care North America en composant le 1-800-406-2005. Assurez-vous d'avoir en main la preuve d'achat et le numéro de modèle du produit couvert par la garantie.

ÉLÉMENTS COUVERTS PAR LA PRÉSENTE GARANTIE : Cette garantie limitée fournie par Royal Appliance Mfg. Co., exerçant ses activités sous TTI Floor Care North America (appelée « garant » ci-après) s'applique uniquement aux produits achetés aux États-Unis (y compris ses territoires et possessions), au Canada et par l'intermédiaire du programme d'échanges militaires américain. Ce produit est garanti pour des conditions normales d'utilisation et d'entretien domestiques, comme le stipule le Guide d'utilisation, contre les défauts de matériaux et de fabrication pour une période complète de trois ans à compter de la date d'achat (ci-après la « période de garantie »). Si le garant détermine que le problème que vous rencontrez est couvert en vertu des modalités de cette garantie (une « réclamation couverte par la garantie »), nous prendrons l'une des mesures suivantes à notre entière discrétion et sans frais (sous réserve du coût d'expédition) : i) nous réparerons votre produit, ii) nous vous expédierons un produit de rechange, selon la disponibilité des produits, ou iii) nous vous enverrons un produit similaire de valeur égale ou supérieure dans le cas où les pièces ou le produit de rechange applicables ne sont pas raisonnablement disponibles. Dans le cas peu probable où nous serions incapables de réparer votre produit ou d'expédier un produit de rechange ou un produit similaire, nous nous réservons le droit, à notre entière discrétion, de vous offrir un remboursement ou un crédit en magasin (le cas échéant) équivalant au prix d'achat réel en date de l'achat initial, comme indiqué sur le reçu de vente original. Les pièces de rechange peuvent être nouvelles, remises à neuf, légèrement utilisées ou réusinées, à l'entière discrétion du garant.

PERSONNES COUVERTES PAR LA PRÉSENTE GARANTIE : La présente garantie limitée s'applique uniquement à l'acheteur original, avec une preuve d'achat provenant du garant ou d'un détaillant autorisé des produits du garant aux États-Unis, au Canada et par l'intermédiaire du programme d'échanges militaires américain.

ÉLÉMENTS NON COUVERTS PAR LA PRÉSENTE GARANTIE : La présente garantie ne couvre pas toute utilisation commerciale du produit (p. ex., utilisation dans le cadre de services ménagers, de conciergerie ou de location de matériel ou de toute autre activité générant un revenu), l'entretien inadéquat du produit, l'utilisation inadéquate du produit, la négligence, les actes de vandalisme ou l'utilisation d'une tension électrique autre que celle indiquée sur la plaque signalétique de ce produit. La présente garantie ne couvre pas les dommages résultant d'un cas de force majeure, d'un accident, d'actes ou d'omission de la part du propriétaire, de l'entretien de ce produit autre que par le garant ou un fournisseur de service autorisé par le garant

(le cas échéant) ou en raison d'autres actes qui sont hors du contrôle du garant. La présente garantie ne couvre pas non plus l'utilisation à l'extérieur du pays d'achat initial du produit ni sa revente par le propriétaire original. La présente garantie ne couvre pas le ramassage, la livraison, le transport et la réparation à domicile. De plus, elle ne couvre pas les produits qui ont été modifiés ou les réparations nécessaires en raison de l'usure normale ou de l'utilisation d'autres produits, pièces ou accessoires qui sont incompatibles avec ce produit ou qui nuisent à son fonctionnement, à son rendement ou à sa durabilité. Les articles ayant une usure normale ne sont pas couverts par cette garantie. Selon le produit, les articles ayant une usure normale peuvent comprendre, sans s'y limiter, les courroies, les filtres, les rouleaux-brosses, les ventilateurs soufflants, le souffleur et les tuyaux d'aspirateur, les sacs d'aspirateurs et les attaches.

AUTRES CONDITIONS IMPORTANTES : La présente garantie n'est pas transférable et ne peut être cédée; toute cession effectuée en violation de cette interdiction est annulée. La présente garantie sera régie et interprétée selon les lois de l'État de la Caroline du Nord. La période de garantie ne peut pas être prolongée par une réparation ou un remplacement des piles, des pièces ou des produits exécuté en vertu de la présente garantie.

LA PRÉSENTE GARANTIE LIMITÉE EST L'UNIQUE GARANTIE ET RECOURS ET TOUTE GARANTIE EXPLICITE OU IMPLICITE AUTRE QUE LA GARANTIE LIMITÉE PRÉSENTÉE CI-DESSUS, Y COMPRIS LES GARANTIES IMPLICITES DE QUALITÉ MARCHANDE ET DE CONVENANCE À UNE FIN PARTICULIÈRE, EST EXPRESSÉMENT DÉCLINÉE. LE GARANT NE POURRA EN AUCUN CAS ÊTRE TENU RESPONSABLE DE TOUT DOMMAGE INTÉRÊT SPÉCIAL OU DOMMAGE INDIRECT, ACCESSOIRE OU CONSÉCUTIF DE QUELQUE NATURE QUE CE SOIT SUBI PAR LE PROPRIÉTAIRE DU PRODUIT OU PAR TOUTE PARTIE RÉCLAMANT PAR L'INTERMÉDIAIRE DU PROPRIÉTAIRE, QU'ILS RELÈVENT DE LA RESPONSABILITÉ CONTRACTUELLE, DE LA NÉGLIGENCE, DE LA RESPONSABILITÉ CIVILE DÉLICTUELLE OU DE LA RESPONSABILITÉ STRICTE DU FAIT DES PRODUITS, OU QU'ILS DÉCOULENT DE QUELQUE CAUSE QUE CE SOIT, MÊME SI LA PRÉSENTE GARANTIE N'ATTEINT PAS SON OBJET ESSENTIEL. DANS LES LIMITES PERMISES PAR LA LOI APPLICABLE, AUCUNE GARANTIE RÉSULTANT D'UNE THÉORIE JURIDIQUE, LE CAS ÉCHÉANT, NE PEUT DÉPASSER LA DURÉE DE LA GARANTIE LIMITÉE AUX PRÉSENTES. La responsabilité du garant à votre endroit pour tous les coûts, quels qu'ils soient, découlant de cette déclaration de garantie limitée se limite au montant payé pour ce produit au moment de l'achat initial.

Certains États n'autorisent pas l'exclusion ni la restriction des dommages indirects ou accessoires, l'exclusion de garanties implicites ou les limites de durée d'une garantie implicite; par conséquent, les restrictions ou exclusions précédentes peuvent ne pas s'appliquer. La présente garantie vous donne des droits précis. Vous pouvez également avoir d'autres droits, lesquels varient d'une province à l'autre.

PIÈCES ET ACCESSOIRES D'ORIGINE : Nous vous recommandons d'utiliser uniquement des solutions (pour les shampooineuses), des pièces et des accessoires d'origine HOOVER^{MD}. Les dommages causés par l'utilisation d'autres solutions, pièces et accessoires que celles d'origine HOOVER^{MD} ne sont pas couverts par votre garantie et peuvent l'annuler.



**ONE
PWR™**
S Y S T E M

CORDLESS

DUST CHASER™

ASPIRADORA VERTICAL INALÁMBRICA

MANUAL DEL USUARIO



IMPORTANTE:
LEA ESTE MANUAL CON
ATENCIÓN ANTES DE
ENSAMBLAR Y USAR ESTE
APARATO.

El único uso previsto para este
producto es el uso doméstico. Si se
utiliza para uso comercial, se invalida
la garantía.

BIENVENIDO AL SISTEMA ONEPWR™

Limpie más superficies, con mayor rapidez y facilidad gracias a la libertad que brindan los productos inalámbricos



Para registrar su producto, vaya a la URL siguiente y siga los pasos hasta finalizar.
[HOOVER.COM/PRODUCT-REGISTRATION](https://www.hoover.com/product-registration)

ÍNDICE

Instrucciones de seguridad	30
Carga de la batería.....	32
Descripción del producto	33
Funcionamiento	34
Mantenimiento	36
Accesorios.....	37
Garantía	38

¿TIENE PREGUNTAS O INQUIETUDES?

Contáctenos: +1-800-406-2005

Si tiene alguna pregunta, visite Hoover.com o conéctese con nosotros:

Twitter: @HooverUSA

Facebook: facebook.com/hover

No devuelva la unidad a la tienda. Consulte en la parte trasera de la base de la batería en el producto para ver el número de modelo.

INSTRUCCIONES DE SEGURIDAD IMPORTANTES

CONSERVE ESTAS INSTRUCCIONES

LEA TODAS LAS ADVERTENCIAS E INSTRUCCIONES DE SEGURIDAD ANTES DE USAR ESTE PRODUCTO.

ADVERTENCIA – CUANDO USE UN PRODUCTO ELÉCTRICO, SIEMPRE DEBEN SEGUIRSE LAS PRECAUCIONES BÁSICAS PARA EVITAR DESCARGAS ELÉCTRICAS, INCENDIOS Y/O LESIONES GRAVES, INCLUIDAS LAS SIGUIENTES:

- Arme completamente el producto antes de usarlo.
- No la exponga a la lluvia. Al-macénela en interiores.
- Evite que se lo utilice como un juguete. Los niños de 12 años o menos no deben utilizar la unidad. Cuando la utilicen niños o se utilice cerca de ellos, será necesario hacerlo bajo una estricta supervisión. Para evitar lesiones o daños, mantenga a los niños alejados del producto y no permita que introduzcan los dedos ni objetos en ninguna de las aberturas del producto.
- Utilice la unidad únicamente según el uso descrito en este manual. Utilice únicamente los accesorios y productos recomendados por HOOVER®.
- No utilice el cargador si el cable o el enchufe se encuentran dañados. Si el producto o el cargador no funcionan como deben; si se han caído, han sido dañados, dejados a la intemperie o sumergidos en agua, llame al servicio de atención al cliente al 1 (800) 406-2005 antes de seguir usándolo.
- No extraiga ni transporte el cargador tomándolo por el cable. Mantenga el cable lejos de las superficies calientes.
- No desenchufe el cargador tirando del cable. Para desenchufarlo, agarre el enchufe, no el cable.
- No manipule el cargador (incluido el enchufe y los terminales) con las manos mojadas.
- No coloque ningún objeto en las aberturas. No utilice la unidad si alguna de sus aberturas se encuentra bloqueada. Manténgala libre de polvo, pelusas, cabello y cualquier otro elemento que pueda disminuir el flujo de aire.
- Evite que el cabello, la ropa suelta, los dedos y cualquier otra parte del cuerpo entren en contacto con las aberturas y las piezas móviles de la unidad.

- Extreme las precauciones cuando limpie en escaleras. Para evitar lesiones o daños físicos, y a fin de evitar que la aspiradora se caiga, colóquela siempre al pie de las escaleras o sobre el suelo. No coloque la limpiadora sobre las escaleras ni sobre un mueble.
- Guarde el producto luego de su uso para evitar tropezarse accidentalmente.
- No utilice la unidad para aspirar líquidos combustibles o inflamables, tales como gasolina o restos de madera lijada, ni la utilice en áreas en las que dichas sustancias puedan estar presentes.
- No aspire nada que se encuentre en combustión o emita humo, como cigarrillos, fósforos o cenizas calientes.
- No utilice el aparato si no tiene colocado el separador, los filtros o la copa de recolección de residuos.

ADVERTENCIA – RIESGO DE INCENDIO, DAÑOS A LA PROPIEDAD Y LESIONES. NUNCA EXPONGA EL PAQUETE DE BATERÍAS, EL CARGADOR O LA UNIDAD AL AGUA, LA HUMEDAD O LOS LÍQUIDOS, INCLUIDOS, ENTRE OTROS, LOS LÍQUIDOS CORROSIVOS O CONDUCTORES, NI PERMITA QUE LOS LÍQUIDOS FLUYAN DENTRO DE ESTOS ELEMENTOS.

Los líquidos corrosivos o conductores, como el agua salada, el clo-ro, ciertos productos químicos industriales, y la lavandina o los pro-ductos a base de lavandina, etc., pueden provocar un cortocircuito en el paquete de baterías. Si el paquete de baterías se expone a un líquido corrosivo o conductor, no intente usar ni cargar el paquete de baterías, y realice los pasos siguientes de inmediato:

- Utilice el equipo personal protector adecuado, incluida protección ocular y guantes de goma.
- Coloque el paquete de baterías expuesto en un cubo grande, como un cubo de 5 galones (18 litros) o similar, y llene el cubo con agua corriente común. No coloque más de dos paquetes en el cubo.
- Coloque el cubo en exteriores, en una zona inaccesible para los niños y las mascotas, y lejos de edificios, garajes/cobertizos, estructuras, vehículos y materiales combustibles/inflamables.
- Deje el paquete de baterías en el cubo lleno con agua corriente y llame al Servicio de atención al cliente al 1 (800) 406-2005 para obtener instrucciones adicionales para desechar correctamente los paquetes de baterías expuestos.

INSTRUCCIONES DE SEGURIDAD (CONT.)

LEA TODAS LAS ADVERTENCIAS E INSTRUCCIONES DE SEGURIDAD ANTES DE USAR ESTE PRODUCTO.

- Evite el encendido accidental. Asegúrese de que el interruptor esté en la posición de apagado antes de conectar la fuente de alimentación y/o el paquete de baterías, de levantar o de transportar el artefacto. Transportar productos de baterías con su dedo en el interruptor o conectar productos de baterías con el interruptor encendido puede provocar accidentes.
- Desconecte el paquete de baterías del aparato antes de realizar ajustes, quitar repuestos o almacenar el aparato. Dichas medidas de seguridad preventivas reducen el riesgo de arrancar el aparato en forma accidental.
- Recargue el producto solo con el cargador HOOVER. Un cargador adaptado para un tipo de paquete de baterías puede crear un riesgo de lesiones e incendio cuando se lo utiliza con otro paquete de baterías. Consulte la compatibilidad del cargador en la página 50.
- Use los productos solo con los paquetes de baterías específicamente designados. El uso de un paquete de baterías distinto puede crear un riesgo de lesiones e incendios. Consulte la compatibilidad de la batería en la página 50.
- Cuando el paquete de baterías no se encuentra en uso, manténgalo alejado de otros objetos de metal, como sujetadores de papeles, monedas, llaves, clavos, tornillos u otros objetos metálicos pequeños que puedan realizar una conexión desde una terminal a la otra. Si se produce un cortocircuito entre las terminales se pueden generar quemaduras o incendios.
- Bajo condiciones severas, puede eyectarse líquido desde la batería. Evite el contacto. Si sucede un contacto accidental, lávese con agua. Si el líquido entra en contacto con los ojos, busque asistencia médica adicional. El líquido eyectado desde la batería puede provocar irritación o quemaduras.
- No use un paquete de baterías o un producto que esté dañado o se haya modificado. Las baterías dañadas o modificadas pueden exhibir un comportamiento impredecible que puede provocar incendios, explosiones o riesgo de lesiones.
- No exponga el paquete de baterías o el aparato al fuego o a temperaturas excesivas. La exposición al fuego o a temperaturas sobre los 265 °F puede causar una explosión.
- Siga todas las instrucciones de carga y no cargue el paquete de baterías ni el aparato fuera del rango de temperaturas especificado en las instrucciones. La carga incorrecta o a temperaturas que estén fuera del rango especificado puede dañar la batería y aumentar el riesgo de incendios.

- Este producto no contiene piezas que el usuario pueda reparar.
- No modifique ni intente reparar el aparato o el paquete de baterías, excepto como se indica en las instrucciones de uso y mantenimiento.

PRECAUCIÓN – PARA DISMINUIR EL RIESGO DE DAÑOS:

- Evite aspirar objetos duros y filosos con este producto, ya que pueden dañarlo.
- Almacénelo apropiadamente en interiores, en un lugar seco. No exponga la máquina a temperaturas muy frías.
- Con el cepillo y el cepillo giratorio encendidos, evite dejar la limpiadora apoyada en un lugar por mucho tiempo, ya que esto puede dañar el piso.

ADVERTENCIA SOBRE LA ELIMINACIÓN DE LA BATERÍA – RIESGO DE EXPLOSIÓN O EXPOSICIÓN A MATERIAL TÓXICO

BATERÍAS DE IONES DE LITIO

La batería se debe recolectar, reciclar o desechar de una forma que no sea perjudicial para el medio ambiente. El Sello de Reciclado de Baterías RBRC certificado por la Agencia de Protección Ambiental (EPA, por sus siglas en inglés) que se encuentra en la batería de iones de litio (Li-ion) indica que Techtronic Industries, una filial de la empresa de HOOVER, Inc., participa voluntariamente en un programa industrial para recolectar y reciclar estas baterías al final de su vida útil, cuando se sacan de servicio, en Estados Unidos o Canadá. El programa RBRC proporciona una buena alternativa a desechar las baterías de iones de litio utilizadas en la basura o en caudales de residuos municipales, lo que puede ser ilegal en su área. Visite la página www.rbrc.org/call2recycle/ para obtener información sobre las prohibiciones/restricciones en su área, en relación con el reciclado y desecho de las baterías de iones de litio. La participación de HOOVER, Inc. en este programa es parte de nuestro compromiso con la preservación de nuestro medio ambiente y la conservación de nuestros recursos naturales.



CARGA DE LA BATERÍA

Asegúrese de que la batería esté completamente cargada antes de usar el producto. Puede tardar de 3 a 4 horas en cargarse completamente. La batería no se enviará completamente cargada debido a las regulaciones federales.

1

Enchufe el cargador en el tomacorriente.

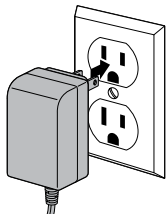

2

Conecte el paquete de baterías al cargador alineando los bordes del paquete de baterías con las ranuras del cargador. Deslice el paquete de baterías en el cargador.

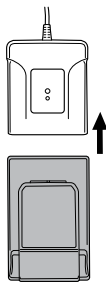

3

Cuando realice la carga, las luces de la batería se iluminarán para mostrar el estado de la carga. Si la luz del cargador parpadea en color rojo, existe un error con la batería o el cargador. Intente nuevamente o llame al servicio de atención al cliente para obtener asistencia. Una vez que finalice la carga, las luces de la batería se apagarán.

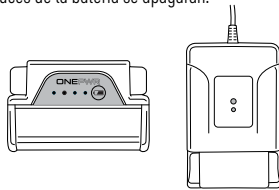

4

Para extraer el paquete de baterías del cargador, presione los pestillos y tire de la batería hacia afuera del cargador.

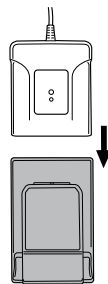

CONSEJOS

Durante la carga, la temperatura del paquete y la temperatura ambiente deben estar entre 41 y 86 °F (5 y 30 °C). El cargador detectará si el paquete, o la temperatura ambiente, están demasiado fríos o demasiado calientes, y enviará un código de error (la luz LED roja estará encendida) y no cargará el paquete. Use la batería solo con el cargador adecuado. Para usar con las baterías de iones de litio ONEPWR™ de HOOVER®.

DESCRIPCIÓN DEL PRODUCTO

ARME COMPLETAMENTE EL PRODUCTO ANTES DE USARLO.

1. Cómodo mango de agarre
2. Botón de encendido/apagado
3. Batería ONEPWR™
4. Acceso al filtro
5. Acceso al separador
6. Botón de liberación de la copa de recolección de residuos

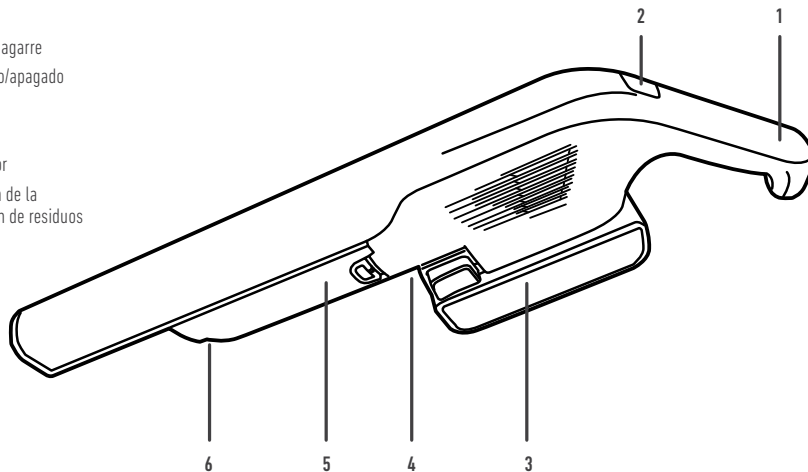

FUNCIONAMIENTO

PRECAUCIÓN: LA ASPIRADORA NO DEBE UTILIZARSE PARA LIMPIAR MASCOTAS.

1

Inserte la batería cargada en la aspiradora de mano.

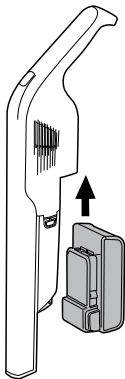

2

Presione el botón de encendido/apagado ubicado en la parte superior de la aspiradora de mano.

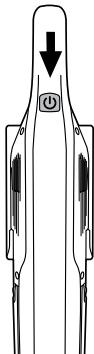

3

Para una limpieza detallada, escoja un accesorio y presiónelo dentro del extremo de la aspiradora de mano.

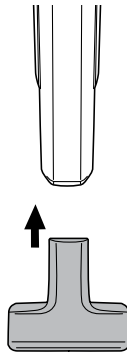

4

Para extraerlo, tire hacia afuera.

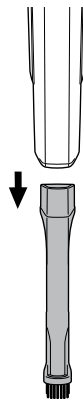

VACIADO DE LA COPA DE RECOLECCIÓN DE RESIDUOS

ADVERTENCIA: PARA REDUCIR EL RIESGO DE LESIONES DE PIEZAS MÓVILES, RETIRE LA BATERÍA ANTES DEL MANTENIMIENTO.

ESTE PRODUCTO NO CONTIENE PIEZAS QUE EL USUARIO PUEDA REPARAR. SI EL APARATO NO FUNCIONA COMO DEBE; SI SE HA CAÍDO, HA SIDO DAÑADO, DEJADO A LA INTEMPERIE O SUMERGIDO EN AGUA, LLAME AL SERVICIO DE ATENCIÓN AL CLIENTE AL 1-800-406-2005 ANTES DE SEGUIR USÁNDOLO.

1

Retire el paquete de baterías.

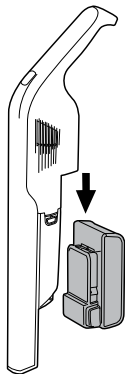

2

Presione el botón de liberación de la copa de recolección de residuos hacia abajo y gírela hacia afuera para extraerla.

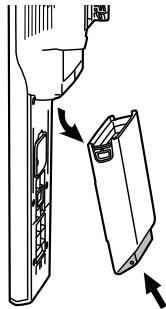

3

Tire hacia afuera del separador. Limpie la suciedad y los restos limpiando la pantalla metálica con un paño.

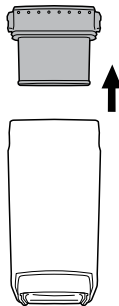

4

Vacíe la suciedad sobre un cubo de basura.

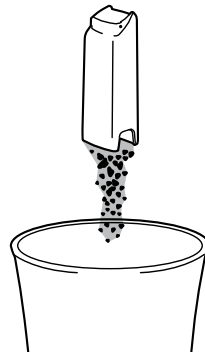

5

Vuelva a colocar el separador y la copa de recolección de residuos en su lugar hasta que encastre.

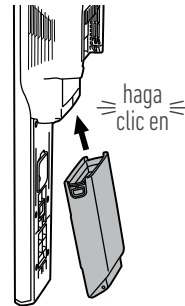

MANTENIMIENTO

1

Retire el paquete de baterías.

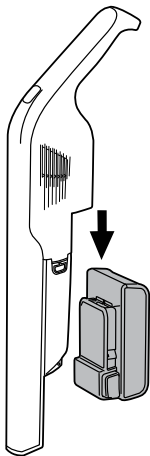

2

Gire la unidad sobre sí misma de manera que pueda ver la parte inferior de la aspiradora de mano.

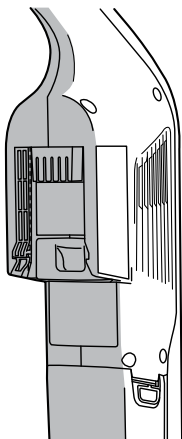

3

Presione la palanca de la puerta de acceso al filtro y tire hacia afuera.

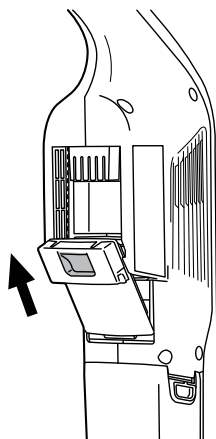

4

Tire del filtro (A). Vuelva a colocar el elemento de espuma doblándolo (B) y golpee sobre un cubo de basura para quitar los residuos.

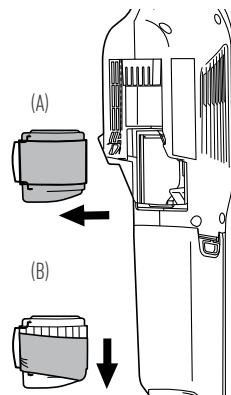

5

Enjuague el filtro con agua tibia hasta obtener el agua limpia. Permita que el filtro se seque al aire libre durante al menos 24 horas o hasta que esté completamente seco.



RESOLUCIÓN DE PROBLEMAS

ACCESORIOS

ESTE PRODUCTO NO CONTIENE PIEZAS QUE EL USUARIO PUEDA REPARAR. SI EL APARATO NO FUNCIONA COMO DEBE; SI SE HA CAÍDO, HA SIDO DAÑADO, DEJADO A LA INTEMPERIE O SUMERGIDO EN AGUA, LLAME AL SERVICIO DE ATENCIÓN AL CLIENTE AL 1-800-406-2005 ANTES DE SEGUIR USÁNDOLO.

ADVERTENCIA: A FIN DE REDUCIR EL RIESGO DE LESIONES PERSONALES, APAGUE EL INTERRUPTOR DE ALIMENTACIÓN Y RETIRE LA BATERÍA ANTES DE REALIZAR LA LIMPIEZA O EL MANTENIMIENTO.

Resolución de problemas		
PROBLEMA	CAUSA POSIBLE	SOLUCIÓN SUGERIDA
Botón de encendido parpadea.	1. La aspiradora está obstruida.	1. Buscar obstrucciones.
	2. El separador está obstruido.	2. Vacíe la copa de recolección de residuos y limpie el separador.
	3. El filtro está obstruido.	3. Limpie el filtro.
El producto hace ruido.	1. La aspiradora está obstruida.	1. Buscar obstrucciones.
	2. El separador está obstruido.	2. Vacíe la copa de recolección de residuos y limpie el separador.
	3. El filtro está obstruido.	3. Limpie el filtro.
El producto pierde succión.	1. La aspiradora está obstruida.	1. Buscar obstrucciones.
	2. El separador está obstruido.	2. Vacíe la copa de recolección de residuos y limpie el separador.
	3. El filtro está obstruido.	3. Limpie el filtro.

Busque estos accesorios en Hoover.com o Hoover.ca o llame al 800-406-2005.

Todas las baterías ONEPWR™ funcionan con todos los productos ONEPWR™.

Batería:	N.º de modelo
2.0 Ah	BH15020
3.0 Ah	BH15030
3.0 Ah MAX	BH25030
4.0 Ah	BH15240
4.0 Ah MAX	BH25040
6.0 Ah	BH15260

Piezas y accesorios:

Cargador	BH05000
Cargador de bahía doble	BH05200
Cargador compacto de 0.5A	440014514
Cargador compacto de 1.5A	440014513
Aspiradora de mano Dust Chaser™ de ONEPWR™	BH57010NP
Herramienta de limpieza en rincones/aspiración 2 en 1 de la aspiradora de mano	AH43800PC
Herramienta para tapizados de la aspiradora de mano	AH43810PC
Filtro de la aspiradora de mano Dust Chaser™	AH44100
Puerta de acceso al filtro de la aspiradora de mano Dust Chaser™	440014473

GARANTÍA

GARANTÍA LIMITADA PARA PRODUCTOS ONEPWR DE HOOVER®

GARANTÍA LIMITADA DE TRES AÑOS (USO DOMÉSTICO)

Si este producto no cumple con la garantía, comuníquese con el Servicio de atención al cliente de TTI Floor Care North America al 1-800-406-2005. Tenga a mano el comprobante de compra y el número de modelo para el producto cubierto por la garantía.

COBERTURA DE LA GARANTÍA LIMITADA: Esta garantía limitada provista por Royal Appliance Mfg. Co., que realiza negocios como TTI Floor Care North America (a la que se hará referencia como "Garante" en el presente documento) se aplica solo a productos adquiridos en EE. UU. (incluidos sus territorios y posesiones), una Tienda de intercambios militares de los EE. UU. o Canadá. En casos de uso y mantenimiento domésticos en condiciones normales y conforme a la Guía del propietario, este producto tiene garantía contra defectos originales en los materiales y en la mano de obra por un período de TRES años desde la fecha de compra original (el "Período de la garantía"). Si el Garante determina que el problema que presenta cuenta con la cobertura de los términos de esta garantía (un "reclamo de la garantía cubierto"), a nuestro criterio y sin costo (sujeto al costo de envío), (i) repararemos su producto, (ii) enviaremos un producto de reemplazo, que será nuevo o refabricado y estará sujeto a disponibilidad; (iii) en el caso de que las piezas y reemplazos que apliquen no estén disponibles en un tiempo razonable, podemos enviar un producto similar de igual o superior valor. En el caso improbable de que no podamos reparar su producto o enviarte un producto de reemplazo o similar, nos reservamos el derecho de, a nuestra discreción, emitir un reembolso o crédito en la tienda (si corresponde) por el precio real de la compra al momento de la compra original según lo reflejado en el recibo de ventas original. Las piezas y reemplazos pueden ser nuevos, reacondicionados, con poco uso o refabricados, según el criterio del Garante.

PERSONAS AFECTADAS POR LA COBERTURA DE LA GARANTÍA LIMITADA: Esta garantía limitada se extiende únicamente al comprador minorista original, con comprobante de compra original del Garante o un distribuidor autorizado de productos del Garante, en EE. UU., Tiendas de intercambios militares de los EE. UU., y en Canadá.

QUÉ ES LO QUE NO CUBRE ESTA GARANTÍA LIMITADA: Esta garantía no cubre el uso del producto en operaciones comerciales (tales como servicios de limpieza, portería y servicios de alquiler de equipos, u otra actividad generadora de ingresos); el mantenimiento inadecuado del producto; el producto si ha sido expuesto a abuso, negligencia, mal uso, vandalismo o el uso de voltajes diferentes a los especificados en la placa de identificación del producto. Esta garantía no cubre los daños resultantes de actos fortuitos, accidentes, actos de omisión del propietario, servicio de este producto por parte de otra entidad distinta del Garante o un proveedor de servicios autorizado por el Garante (si corresponde), u otros actos que estén más allá del control del Garante. Esta garantía tampoco cubre el uso fuera del

país en el que se compró el producto originalmente, o la reventa del producto por parte del propietario original. Esta garantía no cubre la recolección, la entrega, el transporte ni las llamadas domésticas. Además, esta garantía no cubre ningún producto que haya sido alterado o modificado, reparado en forma necesaria por el desgaste normal, o en el cual se hayan utilizado productos, piezas o accesorios incompatibles con este producto o que afecten de manera negativa su funcionamiento, rendimiento o durabilidad. Los elementos con desgaste normal no están cubiertos por esta garantía. Según el producto, los elementos con desgaste normal pueden incluir, entre otros, correas, filtros, cepillos giratorios, ventiladores sopladores, sopladores y tubos aspiradores, y bolsas y correas para aspiradoras.

OTROS TÉRMINOS IMPORTANTES: Esta garantía no es transferible y no puede asignarse, cualquier asignación realizada en contravención con esta prohibición quedará nula. Esta garantía se registrará e interpretará bajo las leyes del estado de Carolina del Norte. El Período de la garantía no se prolongará por el reemplazo de las baterías, piezas o productos, ni en virtud de cualquier reparación realizada conforme a esta garantía.

ESTA GARANTÍA LIMITADA TIENE PREVALENCIA EXCLUSIVA COMO TAL Y COMO RECURSO LEGAL, Y QUEDAN EXPRESAMENTE RECHAZADAS TODAS LAS GARANTÍAS EXPRESAS E IMPLÍCITAS DIFERENTES DE LA GARANTÍA LIMITADA ESTABLECIDA ANTERIORMENTE RESPECTO DE ESTE PRODUCTO, CON INCLUSIÓN DE LAS GARANTÍAS IMPLÍCITAS DE APTITUD PARA LA VENTA O ADECUACIÓN A FINES ESPECÍFICOS. EN NINGÚN CASO, EL GARANTE SERÁ RESPONSABLE POR LOS DAÑOS ESPECIALES, INDIRECTOS, INCIDENTALS O CONSECUENTES DE NINGÚN TIPO QUE SUFRA EL PROPIETARIO O CUALQUIER PARTE QUE RECLAME POR INTERMEDIO DE ESTE, YA SEA CON BASE EN UN CONTRATO, POR NEGLIGENCIA, HECHO ILÍCITO CIVIL O RESPONSABILIDAD OBJETIVA, NI POR NINGUNA OTRA CAUSA, INCLUSO SI ESTA GARANTÍA NO CUMPLE CON SU PROPÓSITO ESENCIAL. EN LA MÁXIMA MEDIDA PERMITIDA POR LAS LEYES APPLICABLES, NINGUNA GARANTÍA QUE SURJA DE LA APLICACIÓN DE LA LEY, SI ES APPLICABLE, SUPERARÁ LA DURACIÓN DE LA GARANTÍA LIMITADA AQUÍ PROVISTA. La responsabilidad del garante por los daños o por cualquier costo que surja de esta declaración de garantía limitada se limita al monto pagado por este producto al momento de la compra original.

Algunos estados no permiten la exclusión o la limitación de daños incidentes o consecuentes, descargos de garantías implícitas o limitaciones con respecto a la duración de garantías implícitas; por lo tanto, es posible que las exclusiones, los descargos o las limitaciones no se apliquen en su caso. Esta garantía le otorga derechos legales específicos. También puede tener otros derechos, que varían según el estado.

PIEZAS Y ACCESORIOS ORIGINALES: Le recomendamos que use el producto solo con soluciones (para aspiradoras para alfombras y manchas), piezas y accesorios HOOVER® originales. Los daños provocados por el uso de otras soluciones, piezas y accesorios que no sean HOOVER® originales no están cubiertos y pueden anular la garantía.



®

Hoover.com



youtube.com/hover



facebook.com/hover



twitter.com/hoverusa



instagram.com/hover